

JIS 規格適合
音叉式精密電子天びん
SJ-JS シリーズ

取扱説明書

おねがい

- はかりを安全に正しく使用していただくため、お使いになる前にこの取扱説明書をよくお読みになり、内容を十分理解した上で正しくお使いください。
- この取扱説明書は、お読みになった後も本体の近くに大切に保管し、必要な時にお読みください。
- 保証書を別添付していますので、必ず「お買上げ日・販売店名」などの記入をお確かめの上、お受け取りください。

新光電子株式会社

はじめに

このたびは、SJ-JS シリーズをお買い上げいただきまして、誠にありがとうございました。
SJ-JS シリーズは、日本工業規格 (JIS B7611-1 非自動はかり—性能要件及び試験方法— 第1部：一般計量器) に適合した電子はかりです。

当シリーズは、コンパクトなボディに高精度の機構を搭載した精密電子天びんです。部品の在庫管理に個数モード、割合 (%) での比較測定にパーセントモード、定量を量りこむ作業にリミット機能など、機能を充実させました。多機能でありながら、操作性を重視したプログラム設計と、わかりやすいキー配列で簡単に使うことができます。大型の液晶表示で見やすく、音叉ならではの高速安定性が作業の能率をアップさせます。

お使いになる前に、下記の付属品を確認してください。

万一、不足や破損がありましたら、至急お買い上げ店または、弊社営業部までご連絡ください。

(1) はかり本体

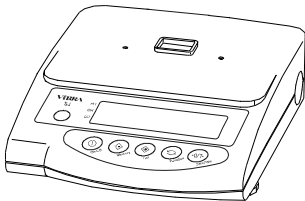

(2) 計量皿



丸皿：ひょう量が
220g～620g の機種

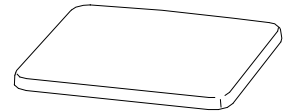

角皿：ひょう量が
820g～12kg の機種

(3) パンベース

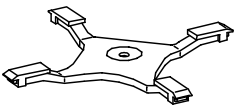

丸皿用

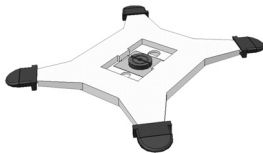

角皿用

(4) AC アダプタ

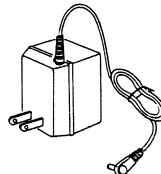

(5) 取扱説明書



・保証書



目次

1 使用上の注意	2	7 パーセントをはかる	19
2 各部のなまえ		8 リミット機能	
2.1 本体部	5	8.1 リミット機能の設定	21
2.2 液晶表示と操作キー	6	8.2 実量負荷による リミット値の設定	23
3 はかりの基本操作		8.3 数値入力による リミット値の設定	24
3.1 据え付け	7	9 はかりの校正	
3.2 動作確認	8	9.1 外部分銅によるスパン調整	26
3.3 風袋引き操作	9	10 バッテリ駆動で使う	28
4 ファンクション		11 故障と思ったら	29
4.1 ファンクションの設定・確認	11	12 仕様	30
4.2 ファンクションの内容	12		
4.3 インターフェース部	13		
5 単位切換え機能	14		
6 個数をはかる			
6.1 サンプリング	16		
6.2 計数精度を上げる(記憶更新法)	18		

1 使用上の注意

- この「使用上の注意」は、お使いになる人や他の人への障害及び物的損害の発生を未然に防ぐために、必ずお守りいただきたいことを説明しています。
- 取扱いを誤った場合に発生が想定される障害・損害の程度や、はかりの品質・性能への影響を次の「注意」と「推奨」に分けて表示し、絵表示を使って説明します。

△ 注意

取扱いを誤った場合、人が障害を負ったり、家屋・家財などにかかわる拡大損害の発生が想定される内容です。状況によっては重大な結果になる可能性もありますので、安全にお使い頂くために必ずお守りください。

推奨

はかりの品質、信頼性を維持するために理解して頂きたい内容です。

絵表示の意味

絵表示には具体的な指示内容が描かれています。



強制記号

: 必ず実行して頂きたい「強制」事項を表します。

例



水平確認



禁止記号





: してはいけない「禁止」事項を表します。

例

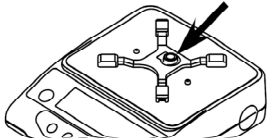

使用禁止

△ 注意

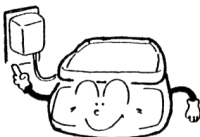
 緩み点検		◆パンベースの手回しネジを締める <ul style="list-style-type: none">・計量値に誤差が生じたり、表示が安定しない場合があります。・定期的に緩みを点検してください。
 分解禁止		◆分解・改造をしない <ul style="list-style-type: none">・故障、発熱の原因になります。・弊社営業部又はサービスにお問い合わせください。
 定格外禁止		◆交流電源以外は使わない ◆専用 AC アダプタ以外は使わない <ul style="list-style-type: none">・他の電源やアダプタを使用すると、発熱や故障の原因になります。

 移動禁止		◆計量物を載せたまま、はかりを動かさない ・計量皿から物が落ちてけがをする恐れがあります。
 使用禁止		◆不安定な台や振動を受けやすい場所では使わない ・計量皿から、ものが落ちる恐れがあります。 ・正確な計量ができなくなります。
 落下禁止		◆ACアダプタのコードを通路に這わせない ・コードを引っかけてはかりを落とし、けがをする恐れやはかりを破損することがあります。
 濡れ手禁止		◆濡れた手でACアダプタやはかりを触らない ・感電する恐れがあります。
 水濡れ禁止		◆雨や水があたる場所で使わない ・感電やショートの原因があります。 ・腐食して故障の原因となります。
 浮き禁止		◆アジャスタが浮いた状態では使わない ・はかりがぐらつき、正確な計量ができなくなります。
 粉塵禁止		◆粉塵が多い場所では使わない ・爆発や火災の原因となる事があります。 ・ショートや導通しなくなって、故障の原因になる恐れがあります。

推 奨

		◆計量皿を取付けたまま清掃しない ・計量皿を外して清掃してください。
 はかりの校正		◆据え付け時や使用場所を変えた場合、必ずはかりを校正する ・計量値に誤差が生じ、正確に計量できない場合があります。

 衝撃禁止		<p>◆衝撃を与えない</p> <ul style="list-style-type: none"> ・破損、故障の原因となりますので、計量物は静かに載せてください。
 使用禁止		<p>◆周囲の温度・湿度の変化が激しい場所では使わない</p> <ul style="list-style-type: none"> ・正確に計量できないことがあります。 ・周囲温湿度が5℃～35℃、80% R h内でお使いください。
 過負荷禁止		<p>◆過負荷状態 (O - Err 表示) で放置しない</p> <ul style="list-style-type: none"> ・破損や故障の原因となることがありますので、すぐに載せている物を降ろしてください。
 使用禁止		<p>◆直射日光が当る場所では使わない</p> <ul style="list-style-type: none"> ・表示が見づらくなることがあります。 ・はかり内部の温度が上がり、正確に計量できない場合があります。
 アダプターを抜く		<p>◆長期間使用しない場合はアダプタをコンセントから抜く</p> <ul style="list-style-type: none"> ・省エネと劣化防止のため、おすすめします。
 使用禁止		<p>◆揮発性の溶剤を使わない</p> <ul style="list-style-type: none"> ・本体が変形することがあります。 ・本体の汚れは、空ぶき又は中性洗剤等を少量含ませた布で落としてください。
 使用禁止		<p>◆冷暖房機器の風があたる場所では使わない</p> <ul style="list-style-type: none"> ・周囲の温度変化の影響により、正確に計量できない場合があります。
 使用禁止		<p>◆床が柔らかい場所では使わない</p> <ul style="list-style-type: none"> ・物を載せると、はかりが傾いて正確に計量できない場合があります。
 水平確認		<p>◆はかりを傾けて使わない</p> <ul style="list-style-type: none"> ・傾いた状態では誤差が生じ、正確に計量できない場合があります。はかりは、平らな場所に設置してください。

2 各部のなまえ

2.1 本体部

丸皿タイプ：ひょう量 220g～620g の機種

角皿タイプ：ひょう量 820g～12kg の機種

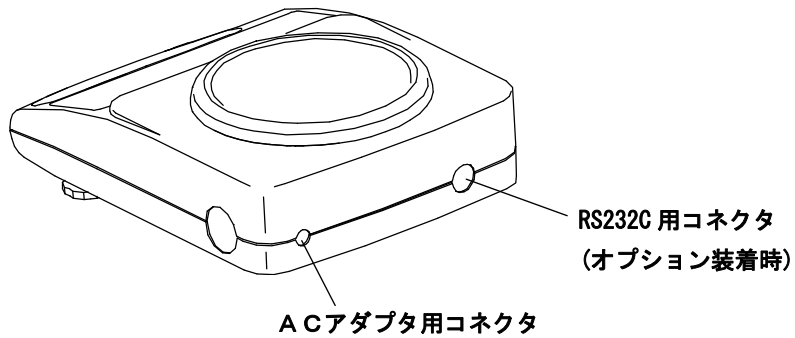
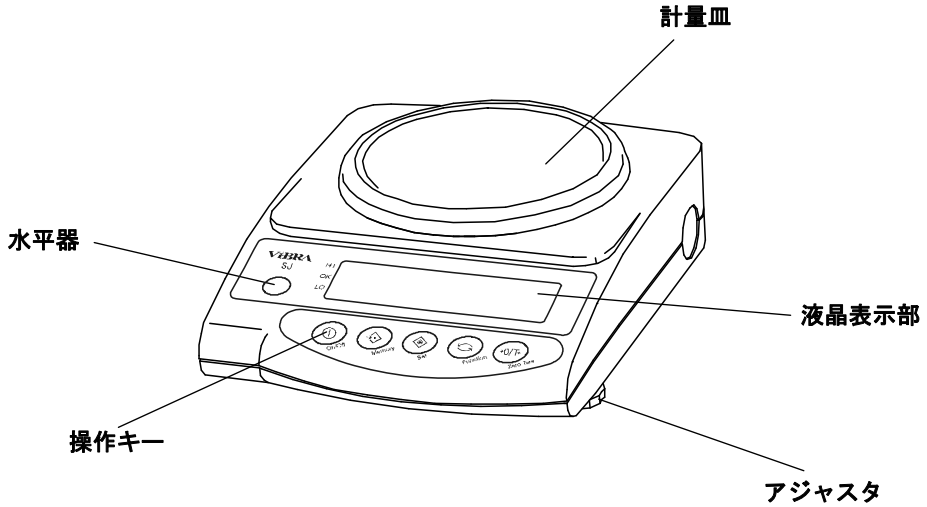

角皿タイプ

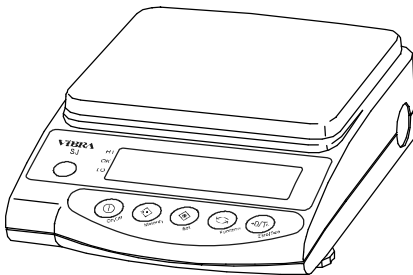

※角皿タイプは、820JS～1200JS と
2200JS～12KJS とで、サイズが
違います。(「12 仕様」参照)

2. 2 液晶表示と操作キー

2. 2. 1 使用する表示記号

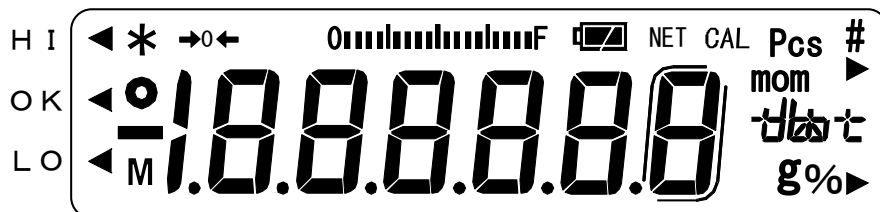

表示	内容
g	グラム単位
→0←	ゼロ点表示
○	はかりの安定表示（消えているときは非安定）
*	通電中（電源オフ時）または、データ出力中に点灯
Pcs	個数単位
%	パーセント単位
◀	リミット機能動作時の判別結果(HI/OK/LO)表示
mom	もんめ単位
NET	風袋引き中に点灯
M	設定値の記憶表示（点滅時は記憶途中）
CAL	スパン調整時点灯・点滅
	実目量桁（実目量使用時に表示） ※SJ-8200JS のみ表示します
0 mmmmmmmmmF	バーグラフ
c t	カラット単位設定時に『c t』と表示
	バッテリー駆動中に点灯。バッテリー容量が低下すると『』（要充電）の点滅に変わります。（「10 バッテリー駆動で使う」参照）

2. 2. 2 操作キーの名称とはたらき

操作キー	はたらき
On/Off キー	はかりの電源を入り切り (On/Off) する
Memory キー	[短押し] 出力する [短押し] 個数と%の設定及びリミット機能時のリミット値を記憶する
Set キー	[短押し] 個数、%の設定を開始する [長押し] リミット機能動作時、リミット値の設定を開始する
Function キー	[短押し] 表示単位 (g, Pcs, %など) を切換える [短押し] 数値入力によるリミット値設定で点滅桁を移動する [短押し] ファンクション設定時、項目を選択する [長押し] ファンクションを呼出す [更に長押し] スパン調整をする
Zero/Tare キー	[短押し] ゼロ点設定、風袋引きにより表示をゼロにする [短押し] リミット機能動作時、数値入力で数値を選択する [短押し] ファンクション時の機能を選択する

3 はかりの基本操作

3. 1 据え付け

1 本体にパンベースと計量皿を取り付ける

《ひょう量 220 g ~ 1200 g タイプ》

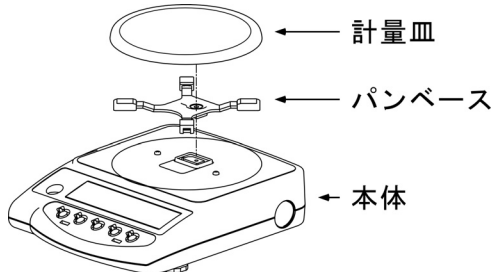

《ひょう量 2200 g ~ 12 kg タイプ》

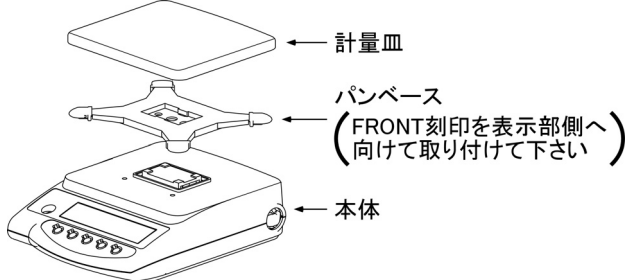

※計量皿とパンベースは、必ずご使用になるはかりに付属したものをお使いください。他のはかりの計量皿やパンベースは使用しないで下さい。

はかり本体にパンベースを手回しネジで確実に取り付け、その上に計量皿を載せます。

ひょう量 220g~1200g タイプのパンベースは、図のように向きを合わせて取り付けてください。

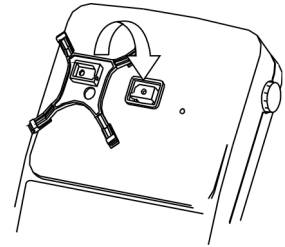

※定期的に手回しネジに緩みがないことを点検してください。

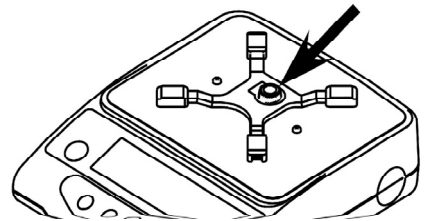

2 はかりを水平にする



水平器の気泡が赤丸の中に入るように、アジャスタを回しながら調整します。

丸皿タイプ：前左右2ヶ所
各皿タイプ：前後左右4ヶ所

<注意>

アジャスタが浮かないように調整してください。

3 ACアダプタを接続する

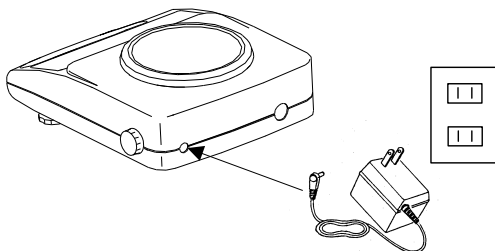

ACアダプタを左図のようにはかりに接続します。

<注意>

バッテリーオプションを装着している場合は、「10 バッテリー駆動で使う」をご覧ください。

3. 2 動作確認

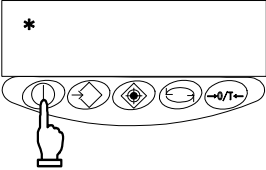
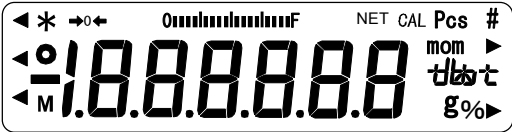
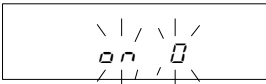
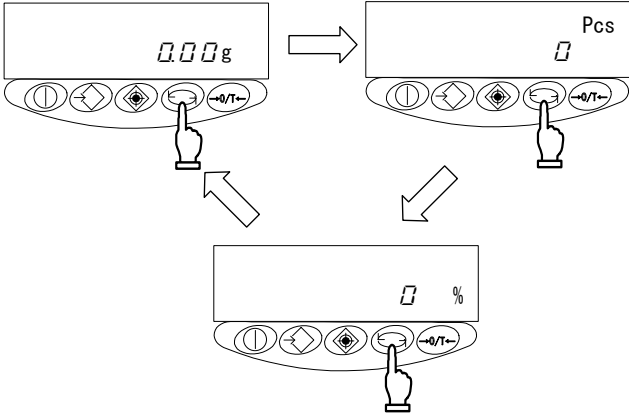
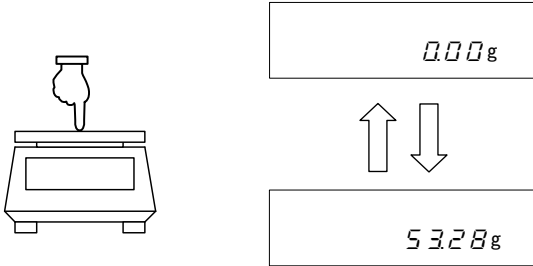
<p>1 電源を入れる</p> 	<p>ACアダプタをつなぎ、待機状態のときは『*』を表示します。</p> <p>On/Offキーを押すと、表示部が点灯して動作状態になります。</p>
<p>2 全点灯</p>  <p>(『On Off』の点滅)</p> 	<p>数秒間全点灯します。 (一部点灯しない記号もあります)</p> <p>この時、計量皿に物が載っていると『On Off』の点滅のまま先に進まない場合があります。このような時は、計量皿上の物を取り去ってください。</p>
<p>3 測定モードを切替える</p> 	<p>Functionキーを押します。 押すたびに単位表示が切替わります。</p> <p>※出荷時設定では『g』→『Pcs』→『%』→『g』→・・・と変わります。</p>
<p>4 表示の変化を見る</p> 	<p>計量皿に荷重を掛けると、その重量を表示します。 荷重を取り去ると、ゼロ表示に戻ります。 ゼロ表示の時は[->0<-]が点灯します。</p>

3. 3 風袋引き操作

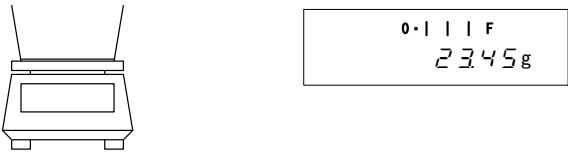
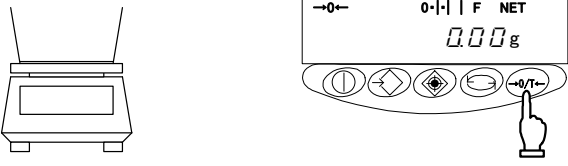
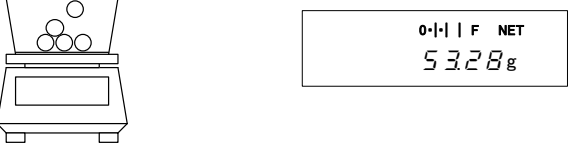
<p>1 風袋（容器）を載せる</p> 	<p>風袋を載せると、その重量を表示します。</p>
<p>2 表示をゼロにする</p> 	<p>Zero/Tare キーを押します。 風袋引きされて、表示がゼロになります。</p>
<p>3 計量物を入れる</p> 	<p>風袋に入っている計量物の重量のみを表示します。</p>

☆ 追加した重量のみをはかる

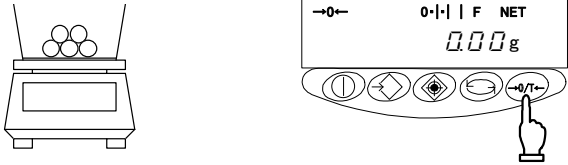
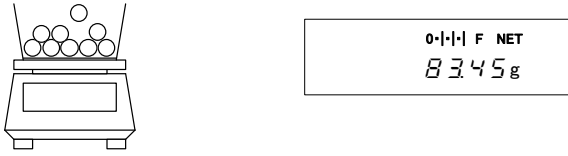
<p>4 表示をゼロにする</p> 	<p>Zero/Tare キーを押します。 計量皿に載っている総重量が、ゼロ表示になります。</p>
<p>5 計量物を追加する</p> 	<p>追加分の重量のみを表示します。 このように、Zero/Tare キーで計量皿に載っている重量をゼロにすると、追加した重量のみを計量できます。</p>

☆ 操作のポイント ☆

以下は、重量測定／個数測定／パーセント測定 of 各測定モード時に共通です。

1. はかりの電源を切っても、内部には微量の電流が流れています。

『*』のみを表示し、通電中であることを示します。

電源を入れると、『*』は消えます。

※バッテリー駆動時には、『*』は表示しません。

2. バーグラフは、ひょう量に対する現在の荷重状態を表示します。

『F』に近づくほど計量範囲は狭くなります。

※風袋引きをして表示がゼロでも、風袋引きした重量分をバー表示します。

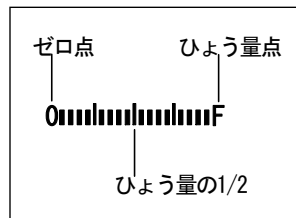

3. はかりが安定な状態では安定表示『○』が点灯し、非安定になると消えます。数値のチラツキや安定表示が点灯したり消えたりする場合は、風、振動などの影響を受けていますので、風防や除振装置などでこれらを防いでください。

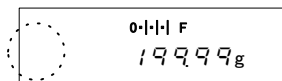

非安定

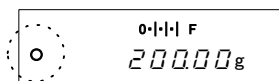

安定

4. ゼロ調整または風袋引きをすると、ゼロ表示となり『→0←』が点灯します。

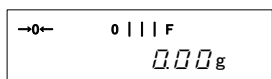

※真のゼロ点より1/4目盛ずれると『→0←』は消えます。

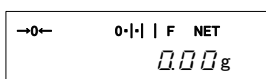

※風袋引きをするとゼロ表示となり、『NET』が点灯します。

5. 風袋引きを行うと計量範囲は狭くなります。(計量範囲＝ひょう量－風袋重量)
6. 物を載せて『O - E R R』表示となる場合は、計量範囲を超えています。
7. 個数モードまたはパーセントモードにした場合、サンプル重量が記憶されていない状態では計量皿を押しても表示はゼロのまま変化しません。
8. 電源を入れた時の測定モードは、電源を切る直前に作動したモードを表示します。例えば、個数モードで電源を切った場合は、再び電源を入れると個数モードの状態になっています。

4 ファンクション

4.1 ファンクションの設定・確認

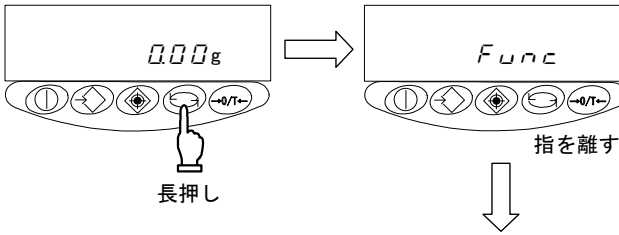
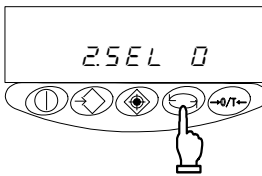
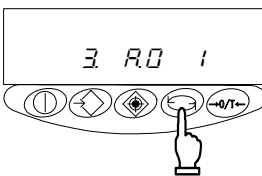
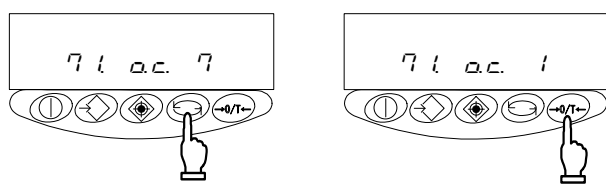
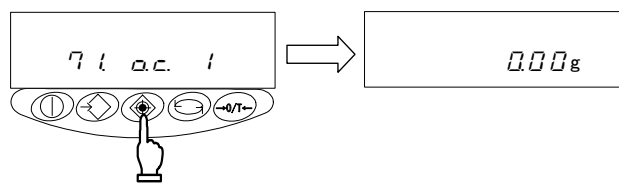
<p>1 ファンクションを呼び出す</p> 	<p>Function キーを押し続け、表示が『<i>Func</i>』に変わったら指を離します。</p> <p>ファンクションの設定となり、最初の項目『<i>1 b.C. 1</i>』が表示されます。(「4.2 ファンクションの内容」参照)</p>
<p>2 次の項目を選択する</p> 	<p>Function キーを押します。</p> <p>次の項目『<i>2.5EL 0</i>』に変わります。</p>
<p>3 項目を選択する</p> 	<p>Function キーを押すたびにファンクションの項目が順次進みます。</p>
<p>4 項目の内容を変更する</p> 	<p>変更したいファンクション項目を Function キーで選びます。</p> <p>Zero/Tare キーを押すたびに右端の数値が変わりますので、希望の状態に設定します。</p>
<p>5 機能の選択を終了する</p> 	<p>Set キーを押します。</p> <p>ファンクションの設定が終わり、測定モードに戻ります。</p>

※「ファンクション」の設定値は、電源を切っても保持していますので、次回お使いの時に変更しないのであれば、再設定する必要はありません。

4. 2 ファンクションの内容

項目		設定値	内容	
バーグラフ表示		1 b.G.	<input type="checkbox"/>	表示無し
			☆1	表示有り
リミット機能		2 SEL	☆ <input type="checkbox"/>	無し
			1	動作
動作時のみ表示 リミット機能	判別条件	2 L.O.	☆1	常時判別 (非安定時も判別)
			2	安定時のみ判別 (非安定時は判別しない)
	判別範囲	2 2 L .	<input type="checkbox"/>	+5目盛を超える範囲を判別 (+5目盛以下~マイナス側は判別しない)
			☆1	全域を判別 (マイナス側を含む全域を判別する)
	判別点数	2 3 P .	1	1点設定 (OK/LOを判別)
			☆2	上下限値を設定 (HI/OK/LOを判別)
オートゼロ (ゼロロック)		3 R.O.	<input type="checkbox"/>	停止
			☆1	動作
				ゼロ点がわずかにずれた場合でも、 正確なゼロに自動調整する機能。
オートパワーオフ		4 R.P.	<input type="checkbox"/>	停止 (連続使用)
			☆1	動作 (約3分後に電源が切れる)
				バッテリー駆動時 のみ動作
応答速度		5 r.E.	<input type="checkbox"/>	はかり込み計量時
			1	速い
			2	↑
			☆3	↓
			4	遅い
		5		
安定判別		6 S.d.	1	広い (緩やか)
			☆2	↑
			3	↓
			4	狭い (厳密)
インターフェース		7 I.F.	<input type="checkbox"/>	入出力停止
			☆1	数値6桁フォーマット
			2	数値7桁フォーマット
表示単位設定		8 15.u. S 85.5.u.	☆1 <input type="checkbox"/> 1	『g』 グラム
Functionキーで 切替える、表示 単位を登録			☆2 <input type="checkbox"/> 0	『Pcs』 個数
			☆3 1 F	『%』 パーセント
			14	『ct』 カラット
			1 d	『mom』 もんめ
			☆4,5 <input type="checkbox"/> 0	単位設定無し
目量・実目量 切替え		9 R.1	<input type="checkbox"/>	目量 (e)
			☆1	実目量 (d) (□が実目量桁)
				SJ-8200JSのみ表示し ます

☆は工場出荷時の設定状態です。

☆1~☆5は『8 15.u.』~『85.5.u.』での工場出荷時設定です。

4. 3 インターフェース部

『7 1F. □』を『1』または『2』に設定したときに表示します。

項目	設定値	内容	
出力コントロール	7 1 O.C.	0	出力停止
		2	安定時連続出力（非安定時出力停止）
		4	安定時1回出力。物を取去り表示がゼロ以下になった後、物を載せて安定すると次回出力
		5	安定時1回出力、非安定時出力停止。物を載せ替えなくても再度安定時（ゼロを含む）1回出力
		☆7	Memoryキーを押すと、安定時1回出力
ボーレート	7 2 B.L.	☆1	1200 bps
		2	2400 bps
		3	4800 bps
		4	9600 bps
パリティ	7 3 P.R.	☆0	無し
		1	奇数
		2	偶数
		『7 1F. 2』（数値7桁フォーマット）に設定時のみ表示。	

☆は工場出荷時の設定状態です。

注意

出力を使用するには、オプションのRS232C出力が必要です。

5 単位切換え機能

Function キーを押すだけで、『g』や『個数』、『%』などの単位に切換えることができます。使用できる単位は、ファンクションの設定により、最大で5種類の単位を登録できます。

5.1 表示単位の切換え

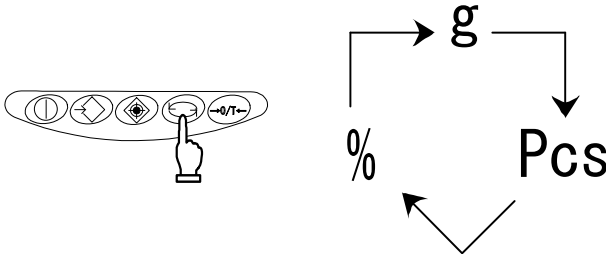
<p>表示単位の切換え</p> 	<p>Function キーを押します。押すたびに表示単位が切換わります。</p> <p>※出荷時状態では、『g』→『Pcs』→『%』→『g』・・・と設定されています。</p>
---	--

5.2 表示単位の設定

ファンクション『B 15.0』から『B 5.0』の各項目に、それぞれ設定値を入力することにより、Function キーを押すだけで表示単位を切換えることができます。設定できる単位については「4.2 ファンクションの内容」をご覧ください。

例) 出荷時状態の『B 45.0』にカラット単位を追加する。

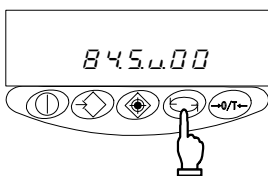
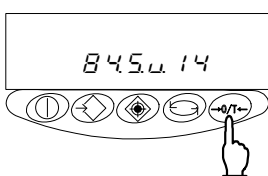
<p>1 ファンクション項目『B 45.000』を表示させる</p> 	<p>Function キーを押し続け、『Func』と表示したら、指を離します。ファンクションの設定に変わり、最初の項目が表示されます。さらに数回 Function キーを押し、『B 45.000』を表示します。</p>
<p>2 カラット単位を設定する</p> 	<p>Zero/Tare キーを数回押し、『B 45.014』と設定します。</p>

例) 出荷時状態の『845.0』にカラット単位を設定する。(つづき)

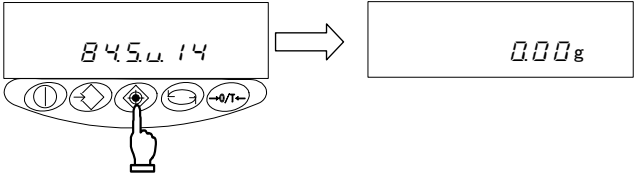
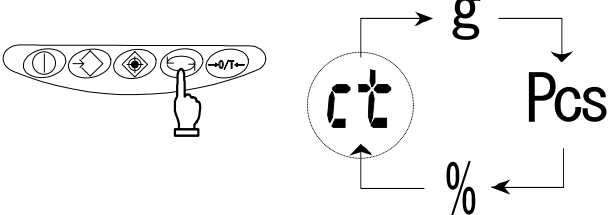
<p>3 Setキーを押し、測定モードに戻る</p> 	<p>Setキーを押し、測定モードに戻ります。</p>
<p>4 Functionキーを押し、表示単位を切替える</p> 	<p>Functionキーを押します。 新たに『ct』が追加され、押すたびに、表示単位が『g』→『Pcs』→『%』→『ct』→『g』→・・・と変わります。</p>

★ 操作のポイント ★

1. ファンクション『815.0』から『855.0』の各項目に、それぞれ設定値を入力することにより、**Function**キーを押すだけで表示単位を切り換えることができます。設定できる単位については「4. 2 ファンクションの内容」をご覧ください。
2. 単位は『815.0』～『855.0』に設定した順番で表示されます。
3. 『00』を設定した場合、以後の項目に単位が設定してあっても、それらの単位は表示しません。
4. 『815.0』には『00』は設定できません。
5. 同じ単位が複数設定された場合、2つ目からの同じ単位は表示切替え時に無視します。

6 個数をはかる

個数ばかりは、指定した個数のサンプルをはかりに載せ、平均単重（以下、単重と呼びます）を内部に記憶します。この単重を記憶する作業をサンプリングといいます。

サンプリングを終えた品物をはかりに載せ、その品物の総重量を記憶した単重で割って個数を計量するものが個数ばかりです。

サンプリング

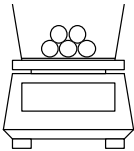

$$\frac{\text{重量}}{\text{サンプル数}} = \frac{10\text{g}}{10\text{個}} = 1\text{g} = \text{サンプル単重}$$

個数の測定

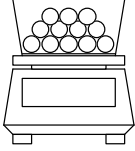

$$\frac{\text{総重量}}{\text{サンプル単重}} = \frac{500\text{g}}{1\text{g}} = 500\text{個} = \text{測定個数}$$

※バラツキが大きい場合や、できるだけ正確に計量したい場合は、サンプル数を増やし、より平均的な単重を記憶する「計数精度を上げる」操作をお勧めします。

6. 1 サンプリング

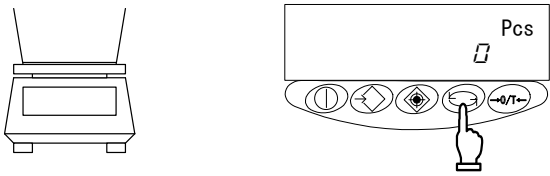
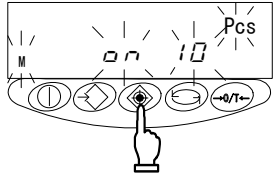
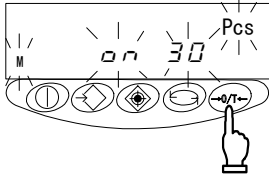
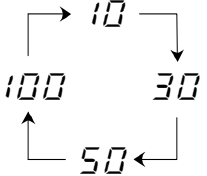
<p>1 個数モードにする</p> 	<p>Function キーを押して『Pcs』を表示させます。 風袋も載せておきます。</p>
<p>2 サンプリングを開始する</p> 	<p>Set キーを押します。 『0.0 10』表示の点滅に変わります。サンプルを10個載せるという意味です。 前のサンプリング時にサンプル数を変更した場合は、その値が表示されます。</p>
<p>3 必要ならサンプル数を変える</p>  <p>数値の変わり方</p> 	<p>バラツキが大きい場合や、より正確に計量したい場合は、サンプル数を多い値に変えます。 Zero/Tare キーを押します。 押すたびに右端の数値が変わりますので、希望の数値を選びます。 数値を変えない場合は、次に進んでください。</p>

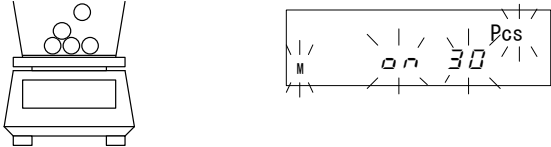
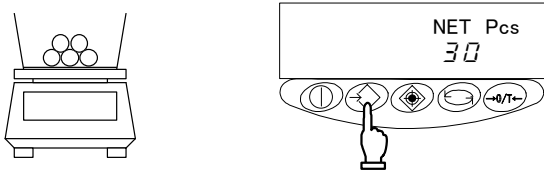
<p>4 サンプルを載せる</p> 	<p>表示している数のサンプルを載せません。 サンプルは正確に数え、計量皿の中央に載せてください。</p>
<p>5 サンプルの単重を記憶する</p> 	<p>Memory キーを押します。 単重を記憶し、測定モードに戻ります。</p>

★ 操作のポイント ★

1. サンプル品の記憶中は、数値表示が消えて記憶中表示『M』のみが点滅します。
このときに、風、振動などの影響を受けると、記憶時間が長くなる場合があります。
2. 『L - Error』表示になる場合は次の状態です。
 - ①サンプル1個の重量が計数可能単重よりも軽過ぎます。
計数可能単重は、「12 仕様」でご確認ください。
 - ②操作3のサンプリングのとき、サンプルをはかりに載せたまま [Set] キーを押しています。
※ 『L - Error』の時は、サンプリングが中断され、作業中のものは記憶されません。
3. 次ページの“計数精度を上げる”の操作を記憶更新法といい、サンプル数を徐々に増やしながらいより平均的な単重に記憶を更新します。
この操作は計数誤差を少なくすることができるので、次のような場合にお勧めします。
 - ①製品のバラツキが大きく、同じものでも数が違って表示される場合。
 - ②できるだけ正確に計量したい場合。
4. “記憶更新法”の操作中に『Red』と表示した場合は、はかりに載せたサンプル数が少ないため、計数誤差が出やすい状態です。判別表示“LO”に『◀』が点灯します。
記憶更新を続けると、計数精度が上がりこの表示が消えます。
5. サンプル数を変えると、次のサンプリングは変えた数から開始されます。

6. 2 計数精度を上げる（記憶更新法）

※サンプル数を変えるまでの操作は、前ページのサンプリングと同様です。

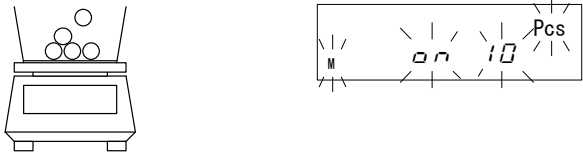
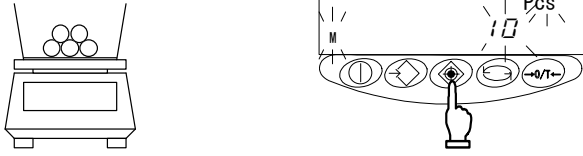
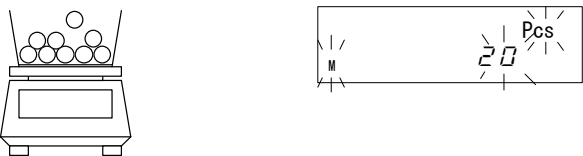
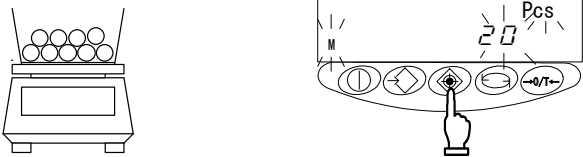
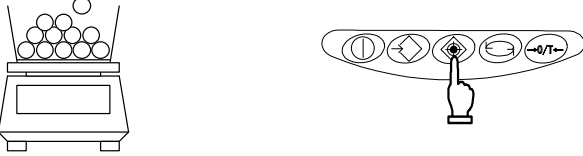
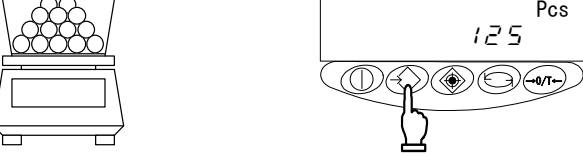
<p>1 サンプルを載せる</p> 	<p>表示している数のサンプルを載せません。 サンプルは正確に数え、計量皿の中央に載せてください。</p>
<p>2 サンプルを記憶する</p> <p>10個で記憶</p> 	<p>Set キーを押します。 単重を記憶して、数値の点滅表示に変わります。この数値の点滅表示が、現在、“記憶更新法”であることを表しています。</p>
<p>3 サンプルを追加する</p> 	<p>表示数と同数程度を目安に、サンプルを追加します。 追加数は、始めは同じ位の数量を徐々に倍程度の数量にします。追加分は数える必要はありません。</p>
<p>4 サンプルを記憶する</p> <p>20個で記憶</p> 	<p>Set キーを押します。 単重を記憶して再び点滅表示になり、記憶更新法が続きます。</p>
<p>5 サンプルの追加と記憶を繰り返す</p> 	<p>3、4の操作を繰り返します。 記憶する最終の数は、測定する数の1/2～1/5程度が適当です。</p>
<p>6 サンプリングを終える</p> <p>125個で記憶</p> 	<p>Memory キーを押します。 単重を記憶して測定モードに戻ります。</p>

7 パーセントをはかる

パーセントはかりは、基準とする現品サンプルをはかりに載せ、その重量を基準値100%として記憶します。測定物をはかりに載せると、記憶した基準重量に対しての割合をパーセント(%)で表示します。

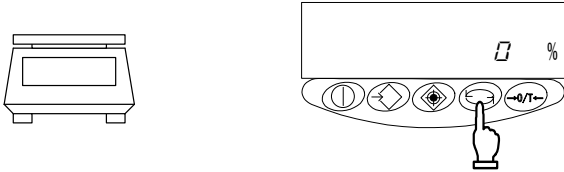
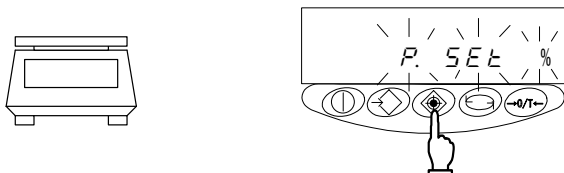
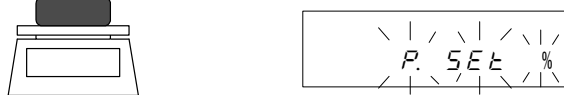
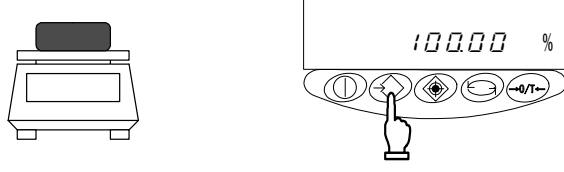
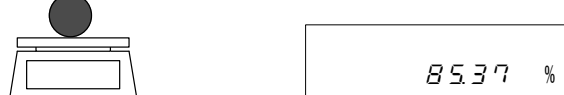
<p>1 パーセントモードにする</p> 	<p>Function キーを押し、『%』を表示させます。</p>
<p>2 基準値を設定する</p> 	<p>Set キーを押します。 『P. SEt』表示の点滅に変わり、基準値の設定となります。</p>
<p>3 サンプルを載せる</p> 	<p>基準とするサンプルを載せます。</p>
<p>4 基準値を記憶する</p> 	<p>Memory キーを押します。 基準とするサンプルの重量値を100%として設定し、測定モードに戻ります。</p>
<p>5 測定物を載せる</p> 	<p>はかりに載せた測定物の重量を、基準に対する割合(%)で表示します。</p>

☆ 操作のポイント ☆

1. サンプル品の記憶中は、数値表示が一時消えて『M』マークの点滅のみを表示します。
このときに、風、振動などの影響を受けると、記憶時間が長くなる場合があります。
2. 『L - Error』が一時的に表示される場合は、次のような状態です。
 - ①基準としたサンプルの重量が軽過ぎます。記憶できる限界重量（パーセント限界重量）は、「12 仕様」でご確認ください。
 - ②操作2の基準値の設定時に、サンプルを載せたまま **Set** キーを押しています。※『L - Error』の時は、サンプリングが中断され、作業中のサンプル値は記憶されません。
3. パーセント単位の最小目盛は、サンプリング時の基準重量により 1%、0.1%、0.01%と変わります。

8 リミット機能

リミット機能とは、はかりにリミット値を記憶させ、測定した結果を判別する機能です。

H I（多い）／OK（適量）／L O（少ない）の判別表示に、『◀』を点灯して判別結果をお知らせします。良品と不良品を判別する作業や、基準重量の上下限値の上下幅を設定して定量を量りこむ作業に大変便利な機能です。

この機能は、重量・個数・パーセントモードのいずれの場合でも使えます。

リミット値の入力方法

次の2つの方法があり、どちらの方法からでも併用設定が可能です。

①実量設定法・・・現品サンプルをはかりに載せ、リミット値として記憶する方法

②数値設定法・・・リミット値とする数値をキー操作で入力する方法

※入力したリミット値は、電源を切っても記憶しています。

※重量モード・個数モード・パーセントモードの各モードでのリミット値は別々に設定できます。

判別結果の表示

表示器左側のH I／OK／L Oいずれかに『◀』が点灯し判別結果を表示します。

判別結果	上下限值設定	1点設定
H I（多い）	上限値 < 計量値	表示無し
OK（適量）	上限値 ≥ 計量値 ≥ 下限値	リミット値 ≤ 計量値
L O（少ない）	下限値 > 計量値	リミット値 > 計量値

8. 1 リミット機能の設定

1 ファンクションを呼び出す

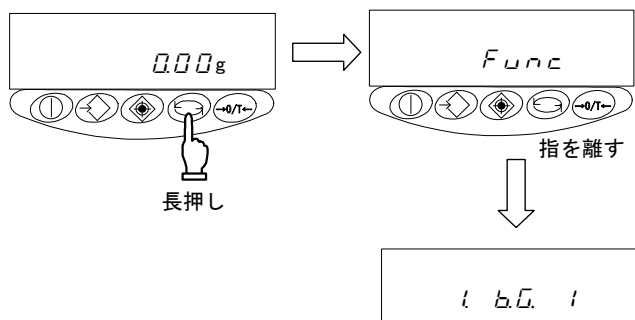

Function キーを押し続け、『Func』と表示したら指を離します。ファンクションの設定に変わり、最初の項目が表示されます。

8. 1 リミット機能の設定 (つづき)

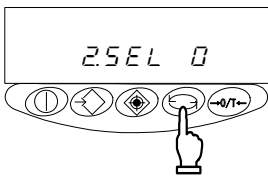
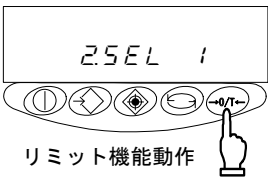
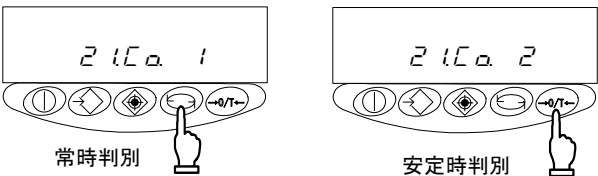
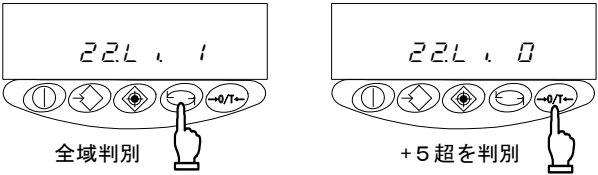
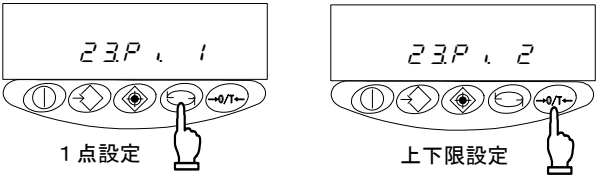
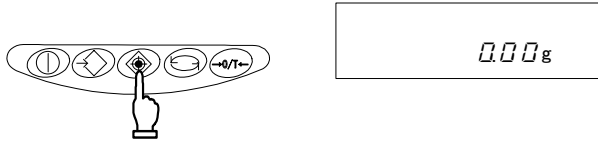
<p>2 ファンクション項目を選択する</p> 	<p>Function キーを押します。 次の項目「リミット機能」に変わります。</p>
<p>3 リミット機能を設定する</p>  <p>リミット機能動作</p>	<p>Zero/Tare キーを押し、右端の数値を『1』に設定します。</p>
<p>4 判別条件を設定する</p>  <p>常時判別</p> <p>安定時判別</p>	<p>Function キーを押します。 「判別条件」表示に変わります。 Zero/Tare キーを押して、希望の状態に設定します。</p>
<p>5 判別範囲を設定する</p>  <p>全域判別</p> <p>+5超を判別</p>	<p>Function キーを押します。 「判別範囲」表示に変わります。 Zero/Tare キーを押して、希望の状態に設定します。</p>
<p>6 判別点数を設定する</p>  <p>1点設定</p> <p>上下限設定</p>	<p>Function キーを押します。 「判別点数」表示に変わります。 Zero/Tare キーを押して、希望の状態に設定します。</p>
<p>7 機能の設定を終了する</p> 	<p>Set キーを押します。 機能の設定が終了、測定モードに戻ります。</p>

8. 2 実量負荷によるリミット値の設定

<p>1 リミット機能を開始する</p> <p>長押し</p> <p>指を離す</p>	<p>Set キーを押し続け、『L. SEt』と表示したら指を離します。現在設定されている下限値を点滅表示します。</p>
<p>2 下限値のサンプルを載せる</p>	<p>下限値のサンプルを計量皿に載せます。</p>
<p>3 下限値を記憶する</p>	<p>Memory キーを押します。 下限値を記憶すると、その値を一時表示して次に進みます。 ※1点設定にした場合は、この操作をすると設定を終了します。</p>
<p>4 上限値の設定に移る</p>	<p>『H SEt』表示に変わり、上限値の設定に移ります。 現在設定されている上限値を点滅表示します。</p>
<p>5 上限値のサンプルを載せる</p>	<p>上限値のサンプルを計量皿に載せます。</p>
<p>6 上限値を記憶する</p>	<p>Memory キーを押します。 上限値を記憶すると、その値を一時表示して設定を終了します。</p>

8. 3 数値入力によるリミット値の設定

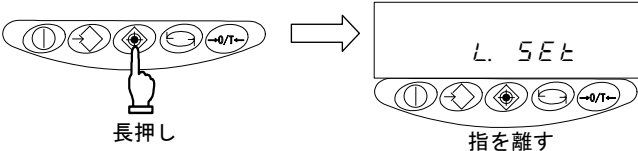
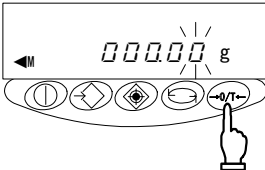
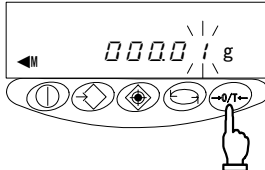
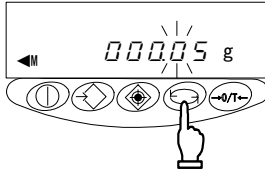
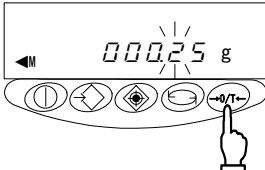
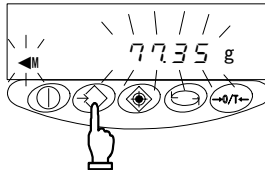
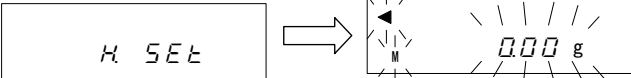
<p>1 リミット機能を開始する</p>  <p>長押し</p> <p>指を離す</p>	<p>Setキーを押し続け、『L. SEt』と表示したら、指を離します。現在記憶している下限値を点滅表示します。</p>
<p>2 数値入力画面にする</p> 	<p>Zero/Tareキーを押します。全桁が表示され、右端の数値が点滅します。点滅している桁が、数値の変更が可能な桁となります。</p>
<p>3 数値を入力する</p> 	<p>更にZero/Tareキーを押します。点滅している数値がキーを押すたびに変わりますので、希望の数値を入力します。</p>
<p>4 桁を選択する</p> 	<p>Functionキーを押します。点滅桁が1つ左に移動します。点滅桁は、キーを押すたびに左に移動します。左端の符号桁が選択されている場合は、点滅が右端の桁に戻ります。</p>
<p>5 手順3、4の操作を繰り返す</p> 	<p>Zero/Tareキーで数値を選び、Functionキーで桁を移動させ、下限値を入力します。</p>
<p>6 下限値を記憶する</p> 	<p>Memoryキーを押します。下限値を記憶すると、その値を一時表示して次に進みます。 ※1点設定にした場合は、この操作をすると設定が終了します。</p>
<p>7 上限値の設定に移る</p> 	<p>『H. SEt』表示に変わり、上限値の設定に移ります。上限値が設定されている場合は、その数値を点滅表示します。</p>

8. 3 数値入力によるリミット値の設定 (つづき)

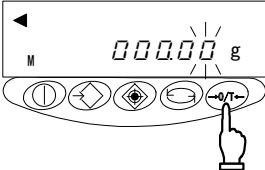
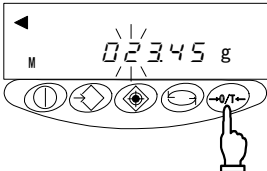
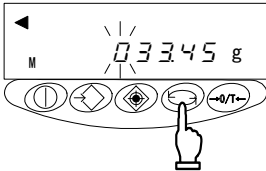
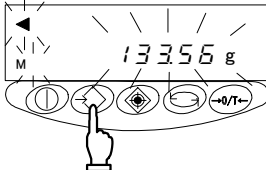
<p>8 数値入力画面にする</p> 	<p>Zero/Tare キーを押します。 “手順2”と同様の操作を行います。</p>
<p>9 上限値を設定する</p>  	<p>下限値の設定手順と同様の操作を行い、上限値を入力します。</p>
<p>10 上限値を記憶する</p> 	<p>Memory キーを押します。 上限値を記憶すると、その値を一時表示して、設定を終了します。</p>

☆ 操作のポイント ☆

1. 設定した限界値は、**Set** キーを押すたびに確認できます。

『L SEt』表示後に下限値、『H SEt』表示後に上限値を表示します。

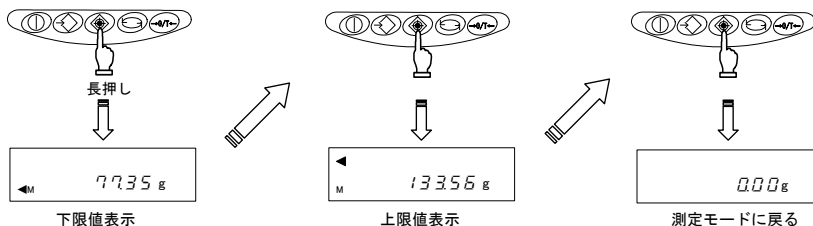

2. 操作を誤った場合、実量設定時は **Function** キーを押し、数値設定時は **Set** キーを押します。操作が中断しますので、最初からやり直してください。
3. 数値が点滅表示しているときに、**Memory** キーを押すと、はかりに載っている重量で実量設定します。また、このときに **Zero/Tare** キーを押すと、数値入力画面に変わります
4. 判別表示 HI/OK/L0 の3箇所全てに『◀』が点灯した場合は、上限値より下限値の方が大きく設定されています。上限値のみがマイナスで設定されている場合などがありますので、ご確認ください。
5. 数値入力画面で『M』が点滅しているときは、左端の符号桁が変更可能です。**Zero/Tare** キーを押してプラス、マイナスを切換えます。

9 はかりの校正

電子はかりは重力加速度の影響を受けているため、使用する場所によって表示値が違います。このため、はかりを使用する前に、使用する場所ごとに校正する必要があります。また、長期間経過後や、正確な表示値となくなった場合にも校正が必要です。

はかりを校正することを「スパン調整」といい、高精度の計量作業には必要な作業です。

スパン調整は、計量皿に何も載せずに開始してください。

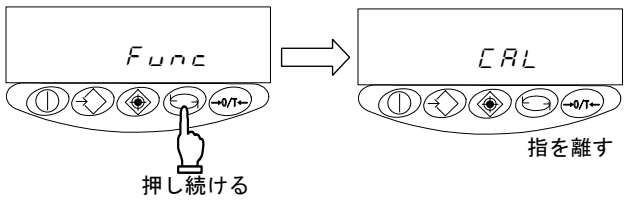
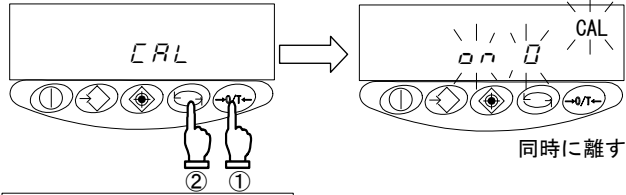
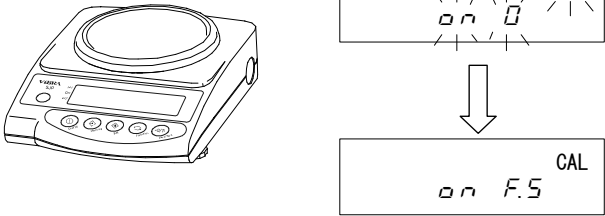
<p>1 スパン調整の機能を呼び出す</p>  <p>押し続ける</p> <p>指を離す</p>	<p>重量表示中に Function キーを押し続け、表示が『Func』から『CAL』へと変わったら指を離します。</p>
<p>2 スパン調整を開始する</p>  <p>同時に離す</p> <p>Zero/Tareキーを押しながら Functionキーを押す</p>	<p>Zero/Tare キーを押しながら Function キーを押し、即、同時に離します。表示が『on 0』の点滅に変わり、ゼロ点を自動校正します。</p>
<p>3 ゼロ点の校正</p> 	<p>ゼロ点の校正が終ると、表示が『on F.5』に変わります。ひょう量点の校正に進みます。</p>

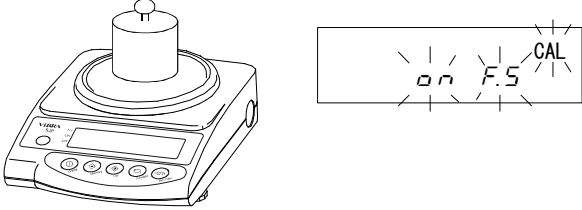
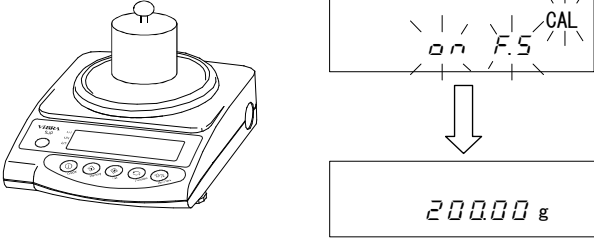
<p>4 ひょう量点を校正する</p> 	<p>校正用分銅をはかりの中心に載せま す。 表示が点滅に変わり、正確なひょう量 点に校正します。</p>
<p>5 スパン調整の終了</p> 	<p>ひょう量の校正が終ると、元の測定 モードに戻ります。</p>

☆ 操作のポイント ☆

1. 手順2のとき、**Function**キーを押すと、スパン調整を中断し元の測定モードに戻ります。
2. スパン調整に使用する校正用分銅は、ひょう量の1/2以上のものをご使用ください。
より正確に校正するためには、ひょう量に近い分銅をご使用ください。

※校正用分銅のご注文、お問い合わせも弊社で承ります。

3. スパン調整が正常終了しない場合は、次のエラーメッセージが表示されます。
 - ① 『**o - E r r**』: 校正用分銅がはかりのひょう量を超えています。
 - ② 『**i - E r r**』: 校正用分銅がはかりのひょう量の1/2以下です。
 - ③ 『**z - E r r**』: 校正前と校正後の誤差が大きすぎ(1.0%以上)ます。

※これらのエラーメッセージを表示した場合は、校正が行われません。

分銅を確認して、最初からやり直してください。正しい分銅で再度行っても同様の
エラーメッセージが表示される場合は、弊社営業部またはサービスまでご連絡ください。



10 バッテリ駆動で使う

オプションのバッテリーを装着したはかりのみ、この機能を使用できます。



10.1 仕様

- ・ニッカド電池内蔵型
- ・充電時間→約 12 時間
- ・駆動時間→連続約 32 時間
- ・充放電回数→300 回以上

10.2 充電方法

- ・バッテリー駆動中は『』が点灯しています。バッテリーの容量が低下すると、『』(要充電)の点滅に変わります。点滅表示に変わりましたら、次の手順で充電してください。
 - ① はかりに付属の専用 AC アダプタをつなぎます。
 - ② はかりの電源をオフにします。
 - ③ この状態で約 12 時間経過すると十分に充電されます。

10.3 使用上の注意

1. 充電終了後は、AC アダプタを外してお使いください。バッテリー駆動のはかりは、使用中（電源オン）でも微量の充電をしています。充電完了後も充電を続けると過充電となり、バッテリーの寿命を縮めてしまいますので避けてください。
2. ご購入後初めて使用される際は、電池の自然放電により駆動時間が短くなる場合があります。『』(要充電)が点滅し始めてからも使用できますが、早めに充電をしてください。
3. 電源を入れても表示が出ない場合や、すぐに消えてしまう場合は、バッテリーの容量が低下しています。すぐに充電するか、AC アダプタでお使いください。
4. 『』の状態では充電をすると、バッテリーの寿命を縮めてしまいますので避けてください。

注意 安全にお使いいただくために、必ずお守りください。

1. 充電電池の分解や改造をしたり、±逆配線やショートは充電電池の損傷や破損の原因となり、はかり本体が故障、発火することがありますのでおやめください。
2. 必ず専用の AC アダプタをお使いください。他の AC アダプタを使用すると、充電電池が発熱したり破裂することがありますのでおやめください。
3. 充電電池を火中に投入すると破裂する場合がありますのでおやめください。

11 故障と思ったら

※ () 内は参照ページ

症状	原因	対応策
表示しない	・ AC アダプタが接続されていない。	→ AC アダプタの接続確認
表示が安定しない 『M』の点滅のまま 進まない	・ 風、振動の影響を受けている。 ・ はかりの載せ台がふらついている。 ・ 計量皿や風袋または、計量物がはかり以外の何かに触れている。	→ 使用上の注意の内容を確認 (2~4)
重量表示に誤差がでる	・ 風袋引きの操作を間違えている。 ・ アジャスタが浮き、水平が正しく調整されていない。 ・ 皿受けの手回しネジが緩んでいる。 ・ 長期間経過または使用地域を変更したため、表示値が変化した。	→ 風袋引きの見直し (9) → 水平状態の確認 (7) → 手回しネジを締める (7) → はかりのスパン調整を行う (26)
リミット機能が動作しない	・ リミット機能が選択されていない。 ・ リミット値の入力ミス。	→ リミット機能の操作確認 (21~)
『R d d 表示』(「LO」に 『◀』と数値が点滅)	・ 個数モード時、サンプル個数が少なすぎて、誤差が出やすい状態。	→ 記憶更新法を行う (18)
『o - E r r』表示	・ 計量物の総重量がひょう量を超えた。 (計量範囲=容器+品物の重量)	→ 総重量の確認 → 容器の見直し
『u - E r r』表示	・ 計量皿を取り外している。 ・ 何らかの原因で機構部が損傷した。	→ パンベース、計量皿を正しく取り付ける。
『b - E r r』表示 『d - E r r』表示	・ 静電気やノイズの影響を受けた。 ・ はかりの電気部が故障した。	→ 弊社サービス員又はご購入店へご相談ください
スパン調整時 『i - E r r』表示 『z - E r r』表示	・ 使用した分銅がひょう量の 50% 未満 ・ 表示誤差が 1% を超えた。または故障。	→ ひょう量の 50% 以上の正確な分銅を使用する (26)
バッテリー装着時 表示が消える 『  』が点滅する 表示しない	・ オートパワーオフ機能が働いた。 ・ バッテリーの容量が低下した。	→ 再度、電源をオンにする 必要ならオートパワーオフ機能を 停止させる (12) → 充電をする (28) → AC アダプタで使用する

1 2 仕様

1 2. 1 基本仕様(1)

仕様		機種	SJ-				
			220JS	420JS	620JS	820JS	1200JS
グラム [g]	ひょう量(Max)	220g	420g	620g	820g	1200g	
	最小測定量(Min)	0.2g		1g		5g	
	目量(e)	0.01g					
	精度等級	二級		一級		二級	
カラット [ct]	ひょう量(Max)	1100ct	2100ct	3100ct	4100ct	6000ct	
	最小測定量(Min)	1ct		5ct		25ct	
	目量(e)	0.05ct					
	精度等級	二級		一級		二級	
もんめ [mom]	ひょう量(Max)	58mom	110mom	160mom	210mom	320mom	
	最小測定量(Min)	0.1mom					
	目量(e)	0.005mom					
	精度等級	二級					
個数モード 計数可能単重[g]		0.01g				0.1g	
パーセントモード 限界単重[g]		1g				10g	
重量測定方式		音叉振動式					
スパン調整		外部分銅によるスパン調整					
計量皿寸法		φ140			170×140mm		
オプション※		<ul style="list-style-type: none"> ・RS232C 出力 ・充電式バッテリー ・下皿吊り用フック ・リミット接点出力 					
液晶表示器		7セグメント(先頭は2セグメント)最大7桁、セグメント高さ16.5mm					
JIS規格		JIS B7611-1 非自動はかり 一性能要件及び試験方法一 第1部：一般計量器					

※(1)リミット接点出力と充電式バッテリーとは、併用できません。

(2)リミット接点出力とRS232C出力とは、併用できません。

基本仕様(2)

仕様		機種				
		SJ-				
		2200JS	4200JS	6200JS	8200JS	12KJS
グラム [g]	ひょう量(Max)	2200g	4200g	6200g	8200g	12000g
	最小測定量(Min)	5g		10g	5g	50g
	目量(e)	0.1g			1g	1g
	実目量(d) ^{※1}	-			0.1g	-
	精度等級	二級		一級	二級	
カラット [ct]	ひょう量(Max)	11000ct	21000ct	31000ct	41000ct	60000ct
	最小測定量(Min)	25ct		50ct	20ct	250ct
	目量(e)	0.5ct			10ct	5ct
	実目量(d) ^{※1}	-			1ct	-
	精度等級	二級		一級	三級	二級
もんめ [mom]	ひょう量(Max)	580mom	1100mom	1600mom	2100mom	3200mom
	最小測定量(Min)	2.5mom			2mom	25mom
	目量(e)	0.05mom			1mom	0.5mm
	実目量(d) ^{※1}	-			0.1mom	-
	精度等級	二級			三級	二級
個数モード 計数可能単重[g]		0.1g				1g
パーセントモード 限界単重[g]		10g				100g
重量測定方式		音叉振動式				
スパン調整		外部分銅によるスパン調整				
計量皿寸法		180×160mm				
オプション ^{※2}		・RS232C出力 ・充電式バッテリー ・下皿吊り用フック ・リミット接点出力				
液晶表示器		7セグメント(先頭は2セグメント)最大7桁、セグメント高さ16.5mm				
JIS規格		JIS B7611-1 非自動はかり 一性能要件及び試験方法一 第1部：一般計量器				

※1 実目量(d)はSJ-8200JSのみ表示します。

※2 (1)リミット接点出力と充電式バッテリーとは、併用できません。

(2)リミット接点出力とRS232C出力とは、併用できません。

12.2 共通仕様

- ① 風袋引き範囲…………… 全ひょう量
- ② 測定機能…………… 重量モード、個数モード、パーセントモード
- ③ 過負荷表示…………… 目量(e) :ひょう量+9e 超過時に『 $\square - E r r r$ 』表示
実目量(d) :ひょう量+9d 超過時に『 $\square - E r r r$ 』表示
- ④ 対応プリンタ…………… GSP-240、CSP-160
- ⑤ 使用温湿度範囲…………… 10~30℃、80%Rh以下
- ⑥ ACアダプタ…………… 専用ACアダプタ：DC9V/AC100V

この取扱説明書には、保証書が別に添付してあります。お手数ですが、**必要事項をご記入の上、弊社宛にFAXをお願い致します。**

保証書がFAXされない場合、その製品の保証をしかねる場合がありますので、忘れずにFAXされますようお願い致します。

保証書は保証規定をよくお読みいただき、内容を確認されてからお手元に保管してください。

万全の検査を行い品質を保証しておりますが、万一、保証期間内に不都合が発生した場合は、別紙保証規定に基づき無償で修理致します。故障と思われる場合やご不明な点がございましたら、ご購入店または、新光電子(株)の営業部またはサービス係へご連絡ください。

新光電子株式会社

本社・東京営業部：〒113-0034 東京都文京区湯島 3-9-11

電話 03-3831-1051 FAX 03-3831-9659

関西営業部：〒651-2132 神戸市西区森友 2-15-2

電話 078-921-2551 FAX 078-921-2552

名古屋営業所：〒451-0051 名古屋市西区則武新町 3-7-6

電話 052-561-1138 FAX 052-561-1158

つくば事業所：〒304-0031 茨城県下妻市高道祖 4219-71

電話 0296-43-2001 FAX 0296-43-2130

ご購入店